

DYMO[®]

LabelManager[®] 160

Brugervejledning

Copyright

© 2011-2020 Newell Rubbermaid Europe LLC Alle rettigheder forbeholdes.

Ingen del af dette dokument må reproduceres eller overføres i nogen form eller på nogen måde eller oversættes til et andet sprog uden forudgående skriftlig tilladelse fra Newell Rubbermaid Europe LLC.

Varemærker

DYMO og LabelManager er registrerede varemærker i USA og andre lande. Alle andre varemærker tilhører de respektive indehavere.

Indhold

Om din nye etiketmaskine	5
Registrering af din etiketmaskine	5
Kom godt i gang	5
Tilslutning af strøm	5
Isætning af batterier	5
Tilslutning af strømadapteren (ekstraudstyr)	5
Isætning og udtagning af etiketkassetten	5
Første gang du bruger etiketmaskinen	6
Introduktion til etiketmaskinen	6
Strøm	6
LCD-display	6
Navigationstaster	6
Annuller	6
Tilbage/ryd	6
Caps-funktion	6
Menu	7
Brug af clip art, symboler og specialtegn	7
Tilføjelse af clip art	7
Tilføjelse af symboler	7
Tilføjelse af internationale tegn	7
Formatering af etiketten	7
Ændring af skrifttypestørrelse	7
Ændring af stilart	7
Tilføjelse af boks- og understregning	8
Fremstilling af lodrette etiketter	8
Fremstilling af etiketter med to linjer	8
Vedligeholdelse af din etiketmaskine	8
Clip Art	9
Symboler	9
Fejlfinding	10
Feedback om dokumentationen	11
Miljøoplysninger	11

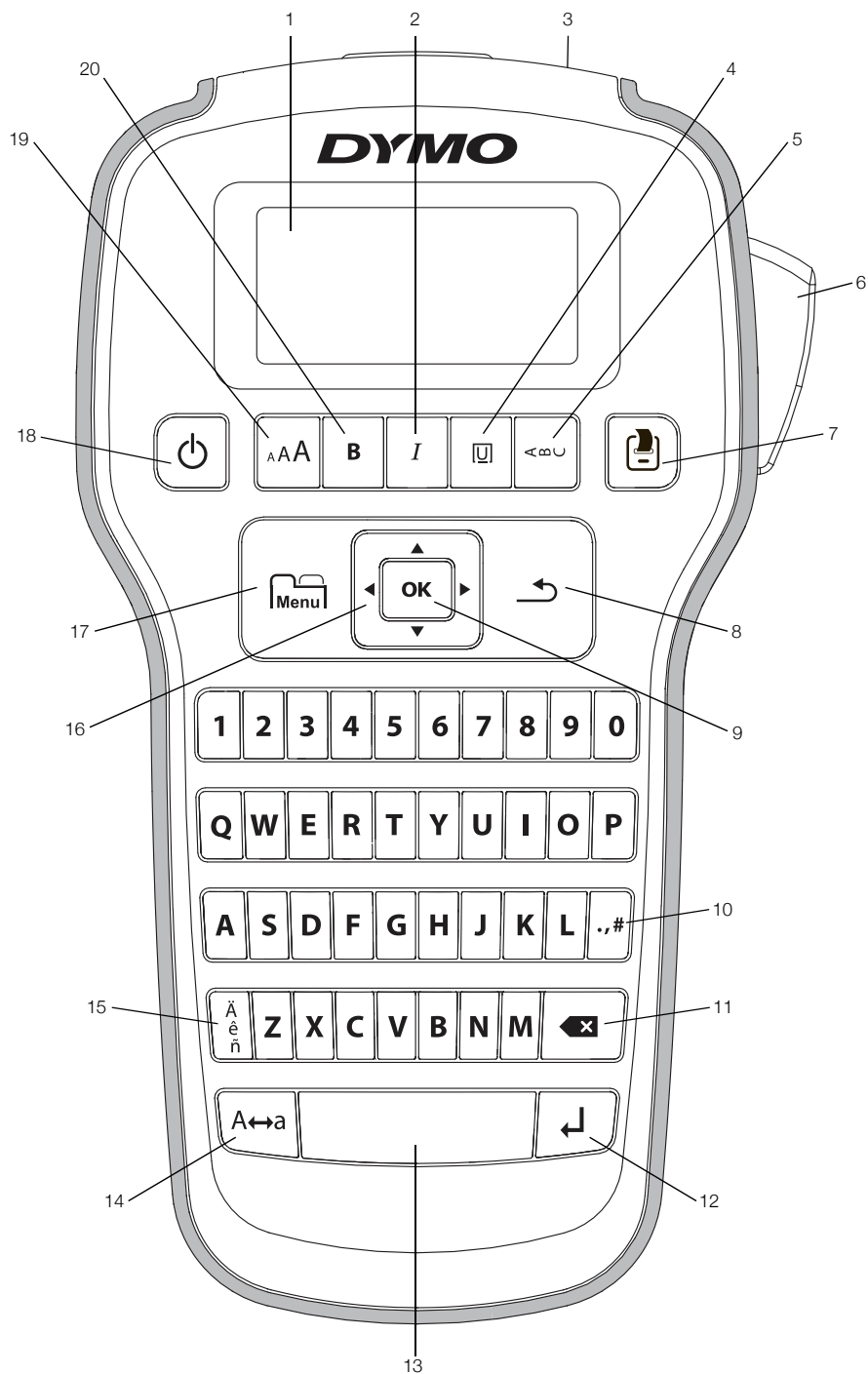

Figur 1 DYMO LabelManager 160 etiketmaskine

- | | | |
|-------------------------------|---------------------------------------|---------------------------|
| 1 LCD-display | 8 Annuller | 15 Specialtegn |
| 2 Kursiv | 9 OK | 16 Navigation |
| 3 Etiketudgang | 10 Symboler – Tegnsætningstegn | 17 Menu |
| 4 Understregning/bokse | 11 Backspace/Tilbage | 18 Til/Fra |
| 5 Lodret | 12 Tilbage | 19 Skriftstørrelse |
| 6 Afklipperknop | 13 Mellemrumstast | 20 Fed |
| 7 Udskriv | 14 Caps | |

Om din nye etiketmaskine

Med etiketmaskinen DYMO LabelManager 160 kan du fremstille et bredt udvalg af selvklæbende etiketter af høj kvalitet. Du kan vælge at udskrive dine etiketter i mange forskellige skrifttypestørrelser og stilarter. Etiketmaskinen bruger DYMO D1 etiketskassetter i bredderne 6 mm (1/4"), 9 mm (3/8") eller 12 mm (1/2"). Etiketterne kan fås i mange forskellige farver.

Besøg www.dymo.com for at få oplysninger om, hvordan du køber tilbehør til din etiketmaskine.

Registrering af din etiketmaskine

Besøg www.dymo.com/register for at registrere din etiketmaskine online.

Registrér etiketmaskinen for nyde godt af følgende fordele:

- Yderligere et års garanti
- Besked pr. e-mail om, at der er kommet nye opgraderinger
- Specialtilbud og annonceringer af nye produkter

Til registreringsprocessen skal du bruge serienummeret, der står angivet på indersiden af etiketmaskinens bagdæksel.

Kom godt i gang

Følg vejledningen i dette afsnit for at udskrive din første etiket.

Tilslutning af strøm

Etiketmaskinen drives af alkaliske batterier eller en vekselstrømsadapter (ekstraudstyr). Etiketmaskinen slukker automatisk efter to minutter uden aktivitet for at spare strøm.

Isætning af batterier

Etiketmaskinen drives af seks AAA alkaliske batterier.

Sådan sættes batterierne i maskinen

- 1 Tryk på tommelfingerlåsen bag på etiketmaskinen for at fjerne batteridækslet. Se Figur 2.

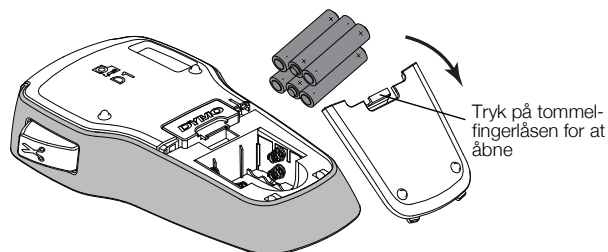

Figur 2

- 2 Isæt batterierne i overensstemmelse med polmarkeringerne (+ og -).
- 3 Sæt batteridækslet på igen.

Sikkerhedsforanstaltninger

- Bland ikke gamle og nye batterier.

- Bland ikke alkalisk, standard (kulstof-zink) eller genopladelige batterier (ni-cad, ni-mh osv.).
- Tag batterierne ud, hvis etiketmaskinen ikke skal bruges i længere tid.

Tilslutning af strømadapteren (ekstraudstyr)

Der kan anvendes en 9 volt, 2 A strømadapter til at strømføre etiketmaskinen. Tilslutning af strømadapteren til etiketmaskinen afbryder batterierne som strømkilde.

Brug kun den strømadapter, der er anført i denne brugervejledning:

Adapter model DSA-18PFM-09 Fc 090200 (bemærk: "c" kan referere til EU, UP, UK, US, UJ, JP, CH, IN, AU, KA, KR, AN, AR, BZ, SA, AF eller CA) fra Dee Van Enterprise Co., Ltd.

Sådan tilsluttes den valgfrie strømadapter

- 1 Slut strømadapteren til stikket øverst på etiketmaskinen.
- 2 Slut derefter den anden ende af strømadapteren til en stikkontakt.

Isætning og udtagning af etiketskassetten

Etiketmaskinen bruger DYMO D1 etiketskassetter.

Besøg www.dymo.com for at få oplysninger om køb af yderligere etiketskassetter.

 **Pas på:** Klipperen er meget skarp. Hold fingre og øvrige legemsdele væk fra klipperbladet ved udskiftning af etiketskassetten, og tryk ikke på klippeknappen.

Sådan isættes etiketskassetten

- 1 Løft etiketskassetens dæksel for at åbne etiketrummet. Se Figur 3.

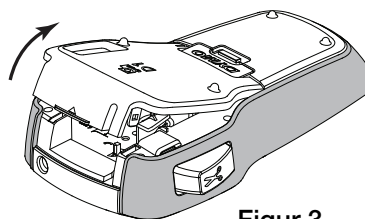

Figur 3

- 2 Sørg for, at etiketten og båndet sidder stramt over kassetteåbningen, og at etiketten føres mellem etiketskinneerne. Se Figur 4.

Hvis det er nødvendigt, skal du dreje båndreturspolen med uret for at stramme båndet.

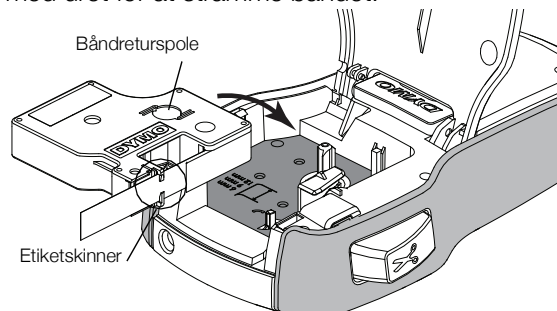

Figur 4

- Sæt kassetten i, og tryk godt til, indtil kassetten klikker på plads. Se Figur 5.

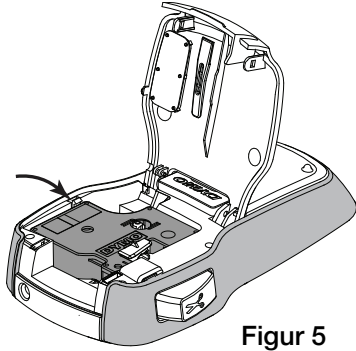

Figur 5

- Luk dækslet til etiketkassetterummet.

Hver gang du udskifter etiketkassette, vil du blive bedt om at vælge etiketbredden.

Sådan udtages etiketkassetten

- Løft etiketkassetten's dør bag på printerens.
- Tag etiketkassetten ud af etiketmaskinen.
- Isæt en ny etiketkassette som beskrevet ovenfor.
- Vælg den nye etiketbredde, når etiketmaskinen beder om det.

Første gang du bruger etiketmaskinen

Første gang du tænder for maskinen, bliver du bedt om at vælge indstillinger for sprog, etiketbredde og måleenheder. Disse indstillinger anvendes, indtil du ændrer dem.

Du kan ændre indstillingerne med tasten .

Sådan opsættes etiketmaskinen

- Tryk på for at tænde for etiketmaskinen.
- Vælg sprog, og tryk på **OK**.
- Vælg **tommer** eller **mm**, og tryk på **OK**.
- Vælg bredden på den etiketkassette, der i øjeblikket sidder i etiketmaskinen, og tryk på **OK**.

Du er nu klar til at udskrive din første etiket.

Sådan udskrives en etiket

- Skriv simpel tekst til etiketten.
- Tryk på .
- Tryk på afklipperknappen for at afklippe etiketten.
- Fjern beskyttelsen fra etikettens bagside for at gøre den klæbende, og sæt etiketten fast. Se Figur 6.

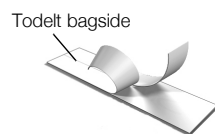

Figur 6

Tillykke! Du har udskrevet din første etiket. Læs videre for at lære mere om de tilgængelige valgmuligheder for fremstilling af etiketter.

Introduktion til etiketmaskinen

Bliv fortrolig med placeringen af funktionstasterne på din etiketmaskine. Se Figur 1 på side 4. Følgende afsnit beskriver de enkelte funktioner i detaljer.

Strøm

Tasten bruges til at tænde og slukke for etiketmaskinen. Efter to minutter uden aktivitet slukkes etiketmaskinen automatisk.

Når etiketmaskinen er slukket, huskes den aktuelle etikettekst og -formatering, som vises, når der igen tændes for strømmen til etiketmaskinen.

Når batterierne tages ud, og strømadapteren (ekstraudstyr) kobles fra, går den aktuelle etikettekst og -formatering tabt.

LCD-display

Med DYMOs eksklusive grafiske display ser du straks det meste af den formatering, du tilføjer.

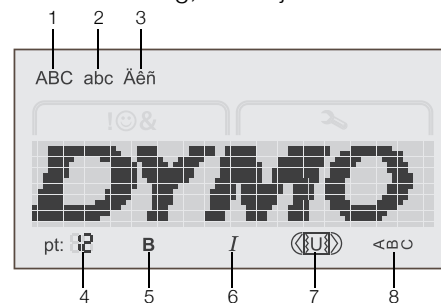

- | | |
|-------------------|------------------------|
| 1 Store bogstaver | 5 Fed |
| 2 Små bogstaver | 6 Kursiv |
| 3 Specialtegn | 7 Understregning/bokse |
| 4 Skriftstørrelse | 8 Lodret |

Funktionsindikatorer langs toppen og bunden af LCD-displayet vises med sort farve, når der er valgt en funktion eller en indstilling.

Navigationstaster

Du kan gennemse og redigere etiketten ved hjælp af de venstre og højre navigationstaster. Du kan flytte gennem menuvalgene med alle fire navigationstaster og derefter trykke på **OK** for at vælge.

Annuller

Med tasten kan du forlade en menu uden at foretage et valg eller annullere en handling som fx udskrivning.

Tilbage/ryd

Tasten sletter tegnet til venstre for markøren.

Hvis du hurtigt trykker på og holder tasten nede, slettes tegnene til venstre for markøren.

Caps-funktion

Tasten **A↔a** slår store bogstaver til eller fra. Når CAPS-funktionen er aktiveret, er alle indtastede bogstaver store. Når CAPS-funktionen er deaktiveret, er alle indtastede bogstaver små. CAPS-funktionen er slået til som standard.

Menu

Tasten  viser fanerne Symboler/Clip Art og Indstillinger.

Et tryk på tasten  skifter mellem fanerne Symboler/Clip Art og Indstillinger.



Du kan bruge menuen Symboler og Clip Art til at indsætte symboler og clip art på etiketterne.

Du kan bruge menuen Indstillinger til at ændre indstillinger for sprog, etiketbredde og måleenheder.

Brug af clip art, symboler og specialtegn

Du kan tilføje clip art, symboler, tegnsætningstegn og andre specialtegn til etiketterne.

Tilføjelse af clip art

Etiketmaskinen indeholder clip art, som vises på side 9.

Sådan indsætter du clip art

- 1 Tryk på .
- 2 Tryk på ▲ og ▼ for at vælge **Clip Art**.
- 3 Tryk på **OK**.
- 4 Brug navigationstasterne til at vælge det ønskede billede.
- 5 Tryk på **OK** for at føje billedet til din etiket.

Tilføjelse af symboler

Etiketmaskinen understøtter det udvidede symbol, som vises på side 9.

Sådan indsætter du et symbol

- 1 Tryk på .
- 2 Tryk på ▲ og ▼ for at vælge **Symboler**.
- 3 Tryk på **OK**.
- 4 Brug navigationstasterne til at vælge det ønskede symbol.
- 5 Tryk på **OK** for at føje symbolet til din etiket.

 Du kan få hurtig adgang til tegnsætningssymbolerne ved at trykke på **.,#**.

Tilføjelse af internationale tegn

Etiketmaskinen understøtter det udvidede latinske tegnsæt. \ddot{A}

Et tryk på \ddot{e} efterfulgt af et bogstav viser alle tilgængelige varianter af det pågældende bogstav.

Hvis du fx trykker på \ddot{e} og derefter på bogstavet **a**, vil du få vist **à á â ã ä** og så videre gennem alle tilgængelige varianter.

Sådan tilføjer du accenttegn

- 1 Tryk på \ddot{e} og derefter på et bogstav.
Accentvarianterne for det pågældende bogstav vises.
- 2 Brug navigationstasterne til at vælge det ønskede tegn, og tryk på **OK**.

 Du kan også få adgang til accentvarianterne for et bogstav ved at trykke kortvarigt på den tilsvarende bogstavtast og holde den nede et kort stykke tid.

Formatering af etiketten

Du kan vælge mellem flere formatvalg for at forbedre udseendet på etiketterne.

Ændring af skrifttypestørrelse

Du kan vælge mellem seks skrifttypestørrelser til dine etiketter.

De tilgængelige skrifttypestørrelser afhænger af den valgte etiketbredde. Skrifttypestørrelsen gælder for alle tegn på en etiket.

Etiketbredde	Tilgængelige skrifttypestørrelser
6 mm (1/4")	8, 10, 12 punkt
9 mm (3/8")	8, 10, 12, 16, 20 punkt
12 mm (1/2")	8, 10, 12, 16, 20, 24 punkt

Sådan ændres skrifttypestørrelsen

- ▶ Tryk på AA , indtil den ønskede skrifttypestørrelse vises.

Ændring af stilart

Du kan vælge mellem to stilarter: fed og kursiv. Disse stilarter kan kombineres.

 Stilarterne kan anvendes på alle symboler og alfanumeriske tegn. Der anvendes dog ikke stilarter på clip art.

Sådan ændres stilarten

- ▶ Tryk på **B** for at aktivere eller deaktivere fed skrift.
- ▶ Tryk på **I** for at aktivere eller deaktivere kursiv skrift.

Stilarten vises omgående i displayet.

Tilføjelse af boks- og understregning

Du kan fremhæve teksten ved at tilføje en boks- eller en understregning.

Du kan vælge mellem fem stilarter:

ABC 123

ABC 123

ABC 123

ABC 123

ABC 123

Sådan tilføjes en boks eller en understregning

- ▶ Tryk på , indtil den ønskede boks- eller understregning vises.

En etiket kan understreges eller sættes i en boks, men ikke begge dele samtidigt.



Når der føjes en understregning til en etiket med to linjer, understreges hver enkelt linje. Når der føjes en boks til en etiket med to linjer, omkranses begge linjerne af en enkelt boks.

Fremstilling af lodrette etiketter

Du kan udskrive etiketter, hvor teksten vender lodret.

Ved udskrivning af lodrette etiketter med to linjer udskrives etiketten med den anden linje tekst efter den første linje.

Sådan fremstilles en lodret etiket



- 1 Tryk på .
- 2 Skriv teksten.
- 3 Tryk på  for at udskrive.

 Understregning udskrives ikke på en lodret etiket.

Fremstilling af etiketter med to linjer

Du kan maksimalt udskrive to linjer på en etiket. Der kan kun udskrives én tekstlinje på 6 mm (1/4") etiketter.

Sådan fremstilles en etiket med to linjer

- 1 Skriv teksten til den første linje, og tryk på . Symbolet  vises. Dette symbol udskrives ikke.
- 2 Skriv teksten til den anden linje.
- 3 Tryk på  for at udskrive.

Vedligeholdelse af din etiketmaskine

Etiketmaskinen er fremstillet til at have en lang og problemfri levetid, og den kræver meget lidt vedligeholdelse. Rengør etiketmaskinen jævnligt, for at den kan fungere problemfrit. Rens knivbladet, hver gang du skifter etiketkassette.

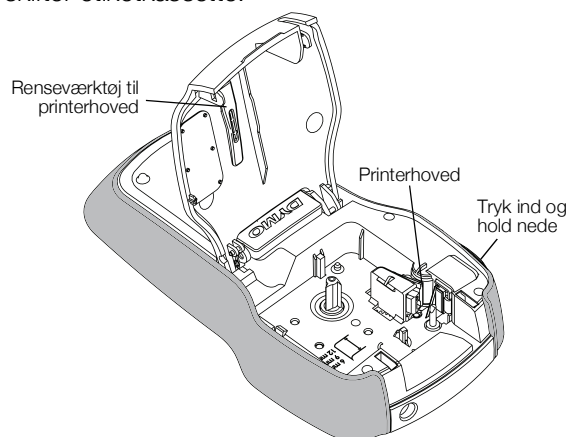

Figur 7

 **Pas på:** Klipperen er meget skarp. Undgå direkte kontakt med klipperbladet, mens det rengøres.

Sådan rengøres knivbladet

- 1 Tag etiketkassetten ud af etiketmaskinen.
- 2 Tryk på og hold afklipperknappen nede for at frigøre skærebladet. Se Figur 7.
- 3 Rens begge sider af bladet med en vatpind fugtet med sprit.

 Skærebladet er ekstremt skarpt. Pas på, når du gør rent.

Sådan rengøres printerhovedet

- 1 Tag etiketkassetten ud af etiketmaskinen.
- 2 Tag rensværbtøjet til printerhovedet ud fra etiketrummet. Se Figur 7.
Hvis du ikke har et rensværbtøj, kan du kontakte DYMO's kundesupport (<http://support.dymo.com>).
- 3 Tør forsigtigt værktøjets polstrede side på tværs af printerhovedet.



Clip Art

Symboler

'	"	,	.	;
!	?	i	¿	—
'	:	/	\	
§	•	¶	°	∞
€	\$	¢	£	¥
@	&	#	%	‰
+	-	*	÷	√
^	~	≈	=	≠
±	<	>	≤	≥
[]	½	¼	¾
()	{	}	⅓
0	1	2	3	4
5	6	7	8	9
°	1	2	3	4
5	6	7	8	9
α	β	γ	δ	ε
ζ	η	θ	ι	κ
λ	μ	ν	ξ	ο
π	ρ	σ	τ	υ
φ	χ	ψ	ω	
A	B	Γ	Δ	E
Z	H	Θ	I	K
Λ	M	N	Ξ	O
Π	P	Σ	T	Υ
Φ	X	Ψ	Ω	

Fejlfinding

Der henvises til følgende mulige løsninger, hvis der opstår problemer under brugen af etiketmaskinen.

Problem/fejlmeldelse	Løsning
Ingen visning på displayet	<ul style="list-style-type: none">▪ Sørg for, at etiketmaskinen er tændt.▪ Udskift batterierne eller tilslut strømadapteren (ekstraudstyr).
Dårlig udskriftskvalitet	<ul style="list-style-type: none">▪ Udskift batterierne eller tilslut den valgfri strømadapter.▪ Kontrollér, at etiketkassetten er sat korrekt i maskinen.▪ Rengør printerhovedet. Se Vedligeholdelse af din etiketmaskine.▪ Udskift etiketkassetten.
Dårligt afskæringsresultat	Rens knivbladet. Se Vedligeholdelse af din etiketmaskine .
Udskriver...	Ingen handling nødvendig. Meddelelsen forsvinder, når udskrivningen er færdig.
For mange tegn! Maksimalt antal tegn i bufferen overskredet	Der kan ikke tilføjes flere tegn.
For mange linjer! Maksimalt antal linjer overskredet	<ul style="list-style-type: none">▪ Slet en linje for at få teksten til at passe til etiketbredden.▪ Indsæt en bredere etiketkassette. Der kan kun være én tekstlinje på 6 mm (1/4") etiketter. Der kan være op til to tekstlinjer på 9 mm (3/8") og 12 mm (1/2") etiketter.
  Lavt batteriniveau	Udskift batterierne eller tilslut den strømadapteren (ekstraudstyr).
Isæt kassette! Der er ikke indsat en etiketkassette.	Isæt en etiketkassette. Se Isætning og udtagning af etiketkassetten .
Etiket sidder fast! Motoren er gået i stå på grund af etiketstop.	<ul style="list-style-type: none">▪ Fjern fastsiddende etiket, udskift etiketkassette.▪ Rens knivbladet. Se Vedligeholdelse af din etiketmaskine.
Hvordan fjerner jeg beskyttelsen fra bagsiden af etiketten?	DYMO etiketter er udstyret med en let aftagelig todelt bagside. <ol style="list-style-type: none">1 Find spalten på etikettens bagside.2 Klem forsigtigt etiketten på langs, idet du folder den mod den trykte side. Etikettens bagsidebeskyttelse adskilles.3 Træk forsigtigt bagsidebeskyttelsen af etiketten.

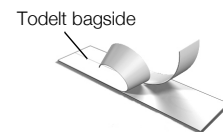

Hvis du har brug for yderligere hjælp, bedes du besøge DYMO's websted på www.dymo.com.

Feedback om dokumentationen

Vi arbejder konstant på at fremstille dokumentation af højeste kvalitet for vores produkter. Vi modtager med glæde din feedback.

Send os dine kommentarer eller forslag til vores brugervejledninger. Vær venlig at give følgende oplysninger i forbindelse med din feedback:

- Produktnavn, modelnummer og sidetal i brugervejledningen
- Kort beskrivelse af instruktioner, der er ukorrekte eller uklare, områder hvor der er behov for flere oplysninger osv.

Vi modtager også gerne forslag om yderligere emner, som du gerne vil se dækket i dokumentationen.

Send e-mail til: **documentation@dymo.com**

Bemærk, at denne e-mail-adresse kun er til feedback om dokumentation. Hvis du har et teknisk spørgsmål, bedes du kontakte kundesupport.

Miljøoplysninger

Det udstyr, du har købt, kræver udvinding og udnyttelse af naturressourcer til produktionen. Det kan indeholde stoffer, der er skadelige for sundhed og miljø.

For at undgå spredning af disse stoffer i vores miljø og for at mindske presset på naturressourcerne opfordrer vi dig til at bruge relevante systemer til bortskaffelse. Disse systemer vil genbruge eller genanvende de fleste af materialerne i dit udstyr efter endt levetid på en miljømæssigt forsvarlig måde.

Skraldespandsymbolet med kryds angiver, at du bør bruge disse systemer.



Hvis du ønsker yderligere oplysninger om bortskaffelse, genbrug og genanvendelse af dette produkt, bedes du kontakte din lokale eller regionale renovationsmyndighed.

Du kan også kontakte DYMO for at få flere oplysninger om de miljømæssige egenskaber for vores produkter.

Dette produkt er CE-mærket i overensstemmelse med EMC-direktivet og direktivet for lavspænding og er udviklet i henhold til følgende internationale standarder:

US FCC klasse B-kompatibilitet

Sikkerhed – UL, CUL, TUV, CE, T-Mark, SAA, BABT, C-Tick

EMC – EMI-kompatibilitet

EN 55022; EN 61000 (+ tillæg)

RoHS 2002/95/EC